

แปลนคานชั้นที่ 4 1:100

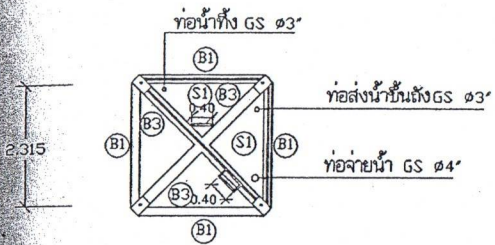

แปลนคานชั้นที่ 3 1:100

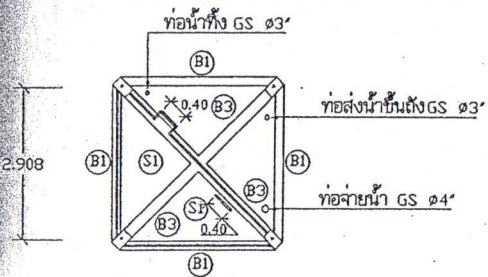

แปลนคานชั้นที่ 2 1:100

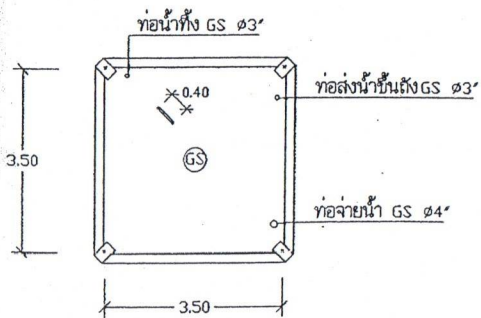

แปลนคานชั้นที่ 1 1:100

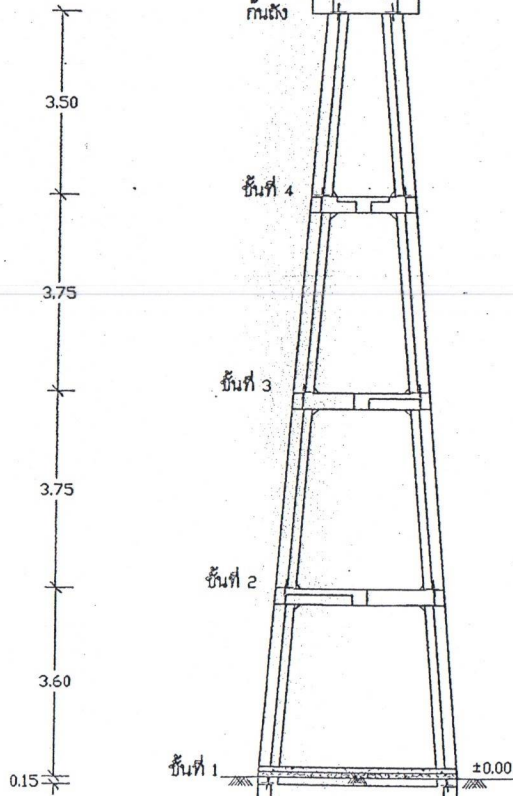

รูปตัด ๑๑ - ๑๒ 1:100

ตำแหน่ง	ระยะห่างระหว่างสถานี ที่อยู่ติดกัน [A]
ระดับท่อน้ำทิ้ง	1.167
ระดับหลังคานชั้นที่ 4	1.721
ระดับหลังคานชั้นที่ 3	2.315
ระดับหลังคานชั้นที่ 2	2.908
ระดับหลังคานชั้นที่ 1	3.50

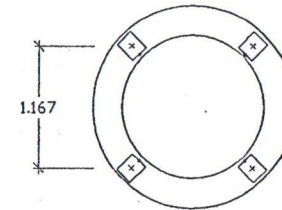

แปลนคานโค้งกั้นถัง 1:50

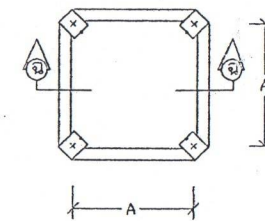

แปลนคาน ชั้นที่ 1 - ชั้นที่ 4 1:50

สำนักบริหารจัดการน้ำ กรมทรัพยากรน้ำ			
แสดงแบบ	หอดึงสูง 15 ม ³		
ออกแบบ	กวีศักดิ์ ไททอง	เห็นชอบ	กวีศักดิ์ ไททอง
เขียนแบบ	วุฒิ โฉมงาม	อนุมัติ	กวีศักดิ์ ไททอง
ตรวจ / ปรับปรุง	คุณอรุณ ทวีวัฒน์ / อรุณ อิ่มบุญ	 วิศวกร สำนักบริหารจัดการน้ำ กรมทรัพยากรน้ำ	
ปรับปรุงแก้ไขราคา	แบบเลขที่ 13015		
แบบเลขที่	3111015	วันที่	8/14

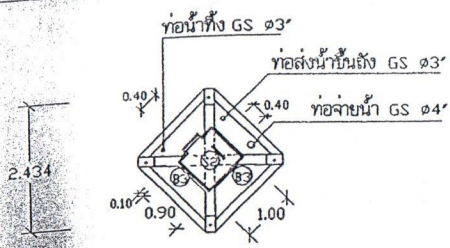

แปลนคานชั้นที่ 4 1:100

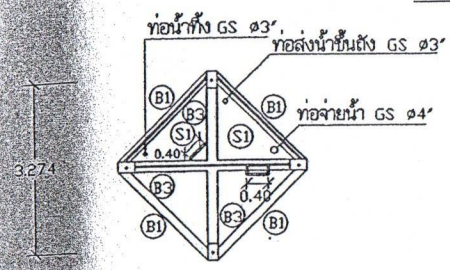

แปลนคานชั้นที่ 3 1:100

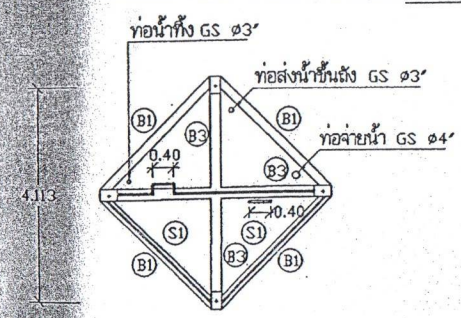

แปลนคานชั้นที่ 2 1:100

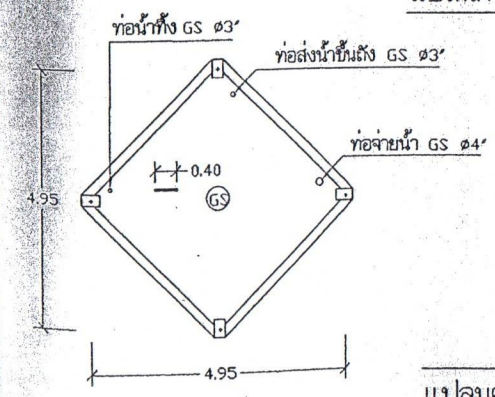

แปลนคานชั้นที่ 1 1:100

คานทรง	ระยะห่างระหว่างเสาที่อยู่ตรงข้ามกัน (cm)
ระดับองค์ประกอบ	1.65
ระดับคานชั้นที่ 4	2.434
ระดับคานชั้นที่ 3	3.274
ระดับคานชั้นที่ 2	4.113
ระดับคานชั้นที่ 1	4.95

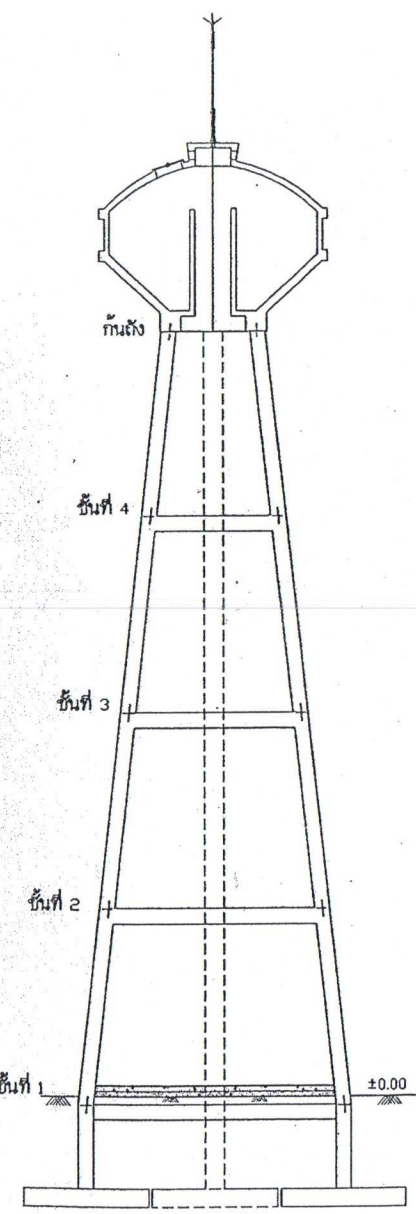

รูปตัด (๑1 - ๑1) 1:100

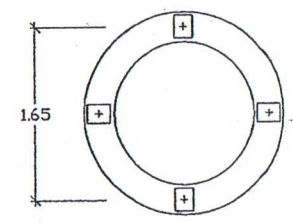

แปลนคานโค้งกันลิ่ง 1:50

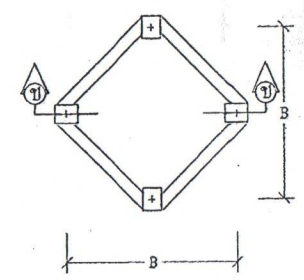

แปลนคาน ชั้นที่ 1 - ชั้นที่ 4 1:50

สำนักบริหารจัดการน้ำ กรมทรัพยากรน้ำ			
แสดงแบบ	ท่อน้ำสูง 15 ม. ³		
ออกแบบ	กสศท โทรทอง	เห็นชอบ	<i>[Signature]</i> นสส.
เขียนแบบ	วุฒิ ไชยงาม	อนุมัติ	<i>[Signature]</i> พลตบจ.
ตรวจ / ปรึกษา	ศุภธรรม ทวีรังษี / อสม. ธีรภัก	<i>[Signature]</i> อธิบดีกรมทรัพยากรน้ำ	
ปรึกษา/งานวิศวกรรม	แบบเลขที่ 13015		
แบบเลขที่	311105	วันที่	9/14

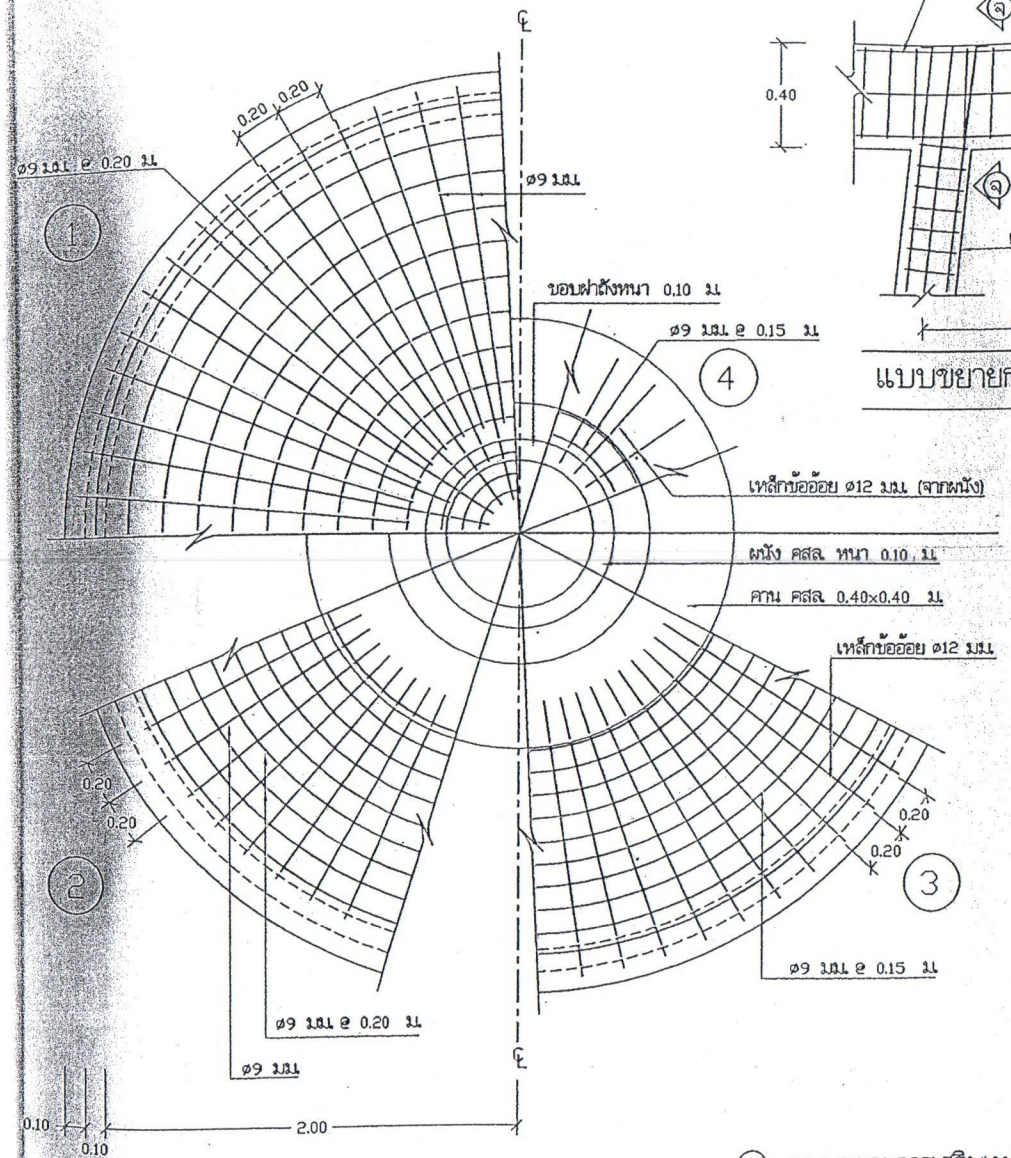

แบบขยายการเสริมเหล็ก 1:25

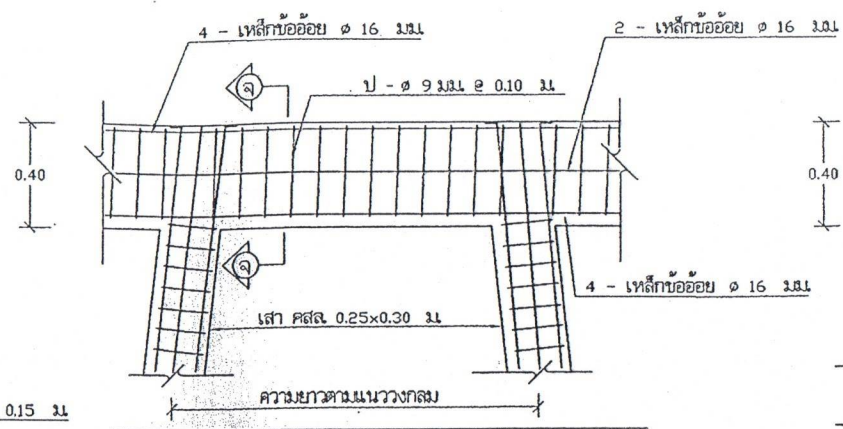

แบบขยายการเสริมเหล็กคาน B2 1:20

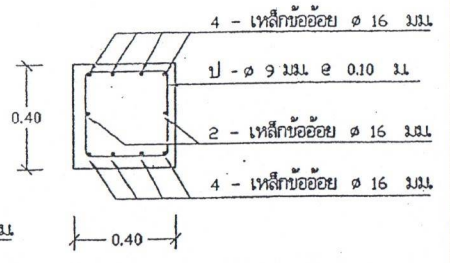

รูปตัด จ - จ 1:20

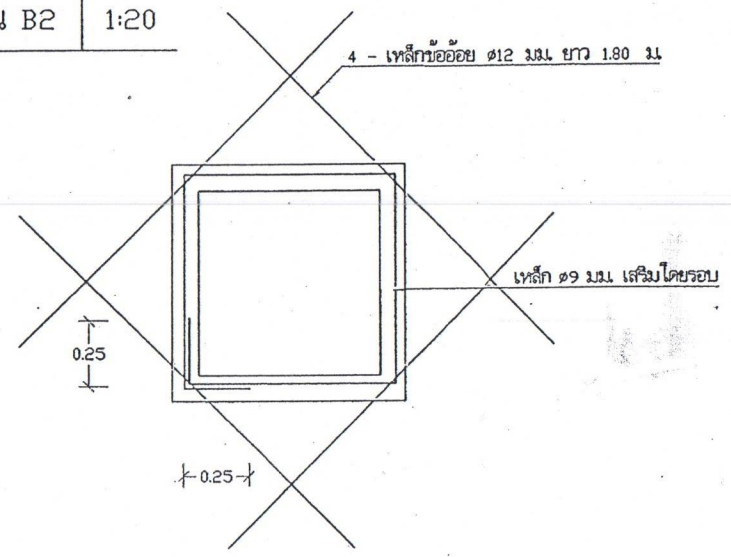

แบบขยายเสริมเหล็กช่องคนลง 1:20

- ① แบบขยายการเสริมเหล็กฝ้าถัง
- ② แบบขยายการเสริมเหล็กพื้นถังเอียง (เหล็กบน)
- ③ แบบขยายการเสริมเหล็กพื้นถังเอียง (เหล็กล่าง)
- ④ แบบขยายการเสริมเหล็กพื้นถังราบ

สำนักบริหารจัดการน้ำ กรมทรัพยากรน้ำ					
แสดงแบบ	ห้องสูง 15 ม ³				
ออกแบบ	กสศ. ไททอง	เพิ่มชอบ		อสส.	
เขียนแบบ	วชิ ใจงาม	อนันต์		อส.คนจ.	
ตรวจ / ปรึกษา	คุณชวชม ทวีสิทธิ์ / อสมค. ธีรภัทร		อนันต์		
บริษัทผู้รับจ้าง	แบบเลขที่ 13015		อ.ธีรภัทร		
แบบเลขที่	ว11015	วันที่	11/14	วัน /	

บันไดเหล็กอาบสังกะสี ขึ้นถึงยึดติดกับคานทุกชั้น
 ไม้บันได ๑ 1/2" กว้าง 0.40 ม. (วัดริมไม้)
 ลูกขึ้น ๑' ๑ 0.30 ม.

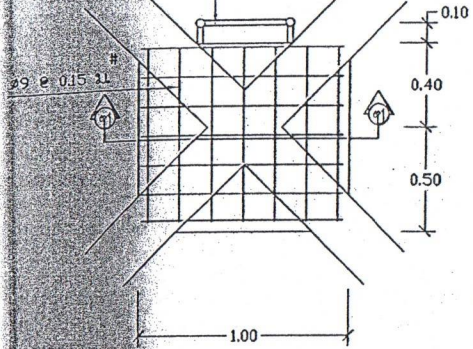

แบบขยายพื้น (S2) 1 : 25

บันไดเหล็กอาบสังกะสี ขึ้นถึงยึดติดกับคานทุกชั้น
 ไม้บันได ๑ 1/2" กว้าง 0.40 ม. (วัดริมไม้)
 ลูกขึ้น ๑' ๑ 0.30 ม.

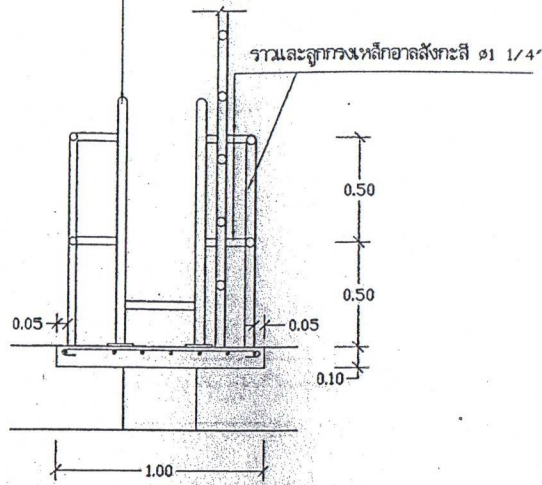

รูปตัด (ข) - (ข) 1 : 25

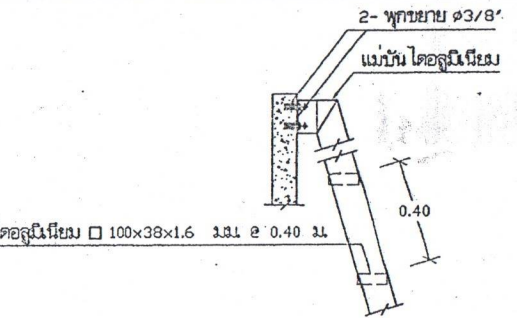
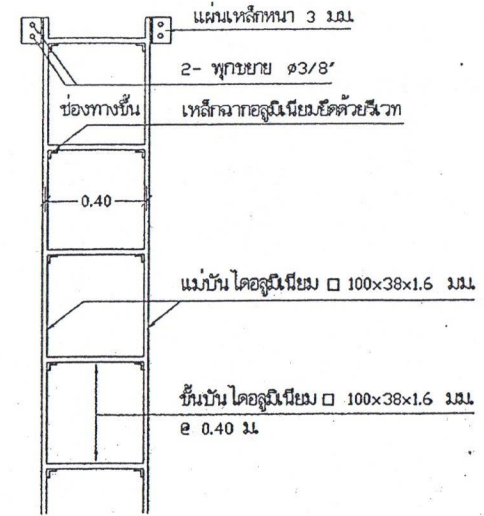

แบบขยายบันไดลงถ้ง 1:20

เหล็กเสริมล่าง ๑9 มม ๑ 0.25 ม. เริ่มพื้นที่
 (B1) ๑ 0.30

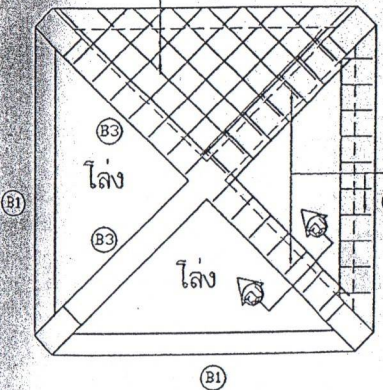

แปลนขยายพื้น (S1) 1 : 50

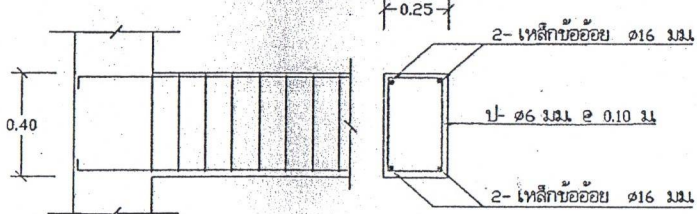

แปลนขยายคาน (B3) 1 : 20

เหล็กเสริมบน ๑9 มม ๑ 0.25 ม.
 บริเวณ คาน B1 และ B3

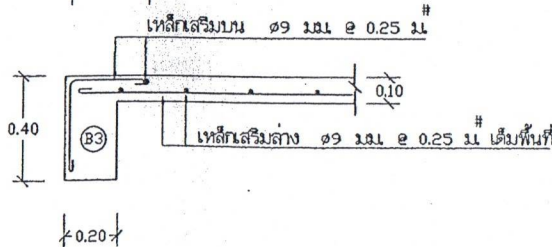

รูปตัด (ฉ) - (ฉ) 1 : 20

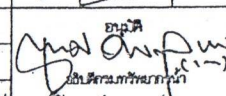
สำนักบริหารจัดการน้ำ กรมทรัพยากรน้ำ			
หอดึงสูง 15 ม ³			
ออกแบบ	กรรพ. ไททอง	เห็นชอบ	สง.
เขียนแบบ	วชิร ใจงาม	อนุมัติ	ผ.ส.บจ.
ตรวจ / ปรึกษา	คุณธรรม ทวีรังษี / สมยศ นิยมภา	 อนุมัติ ผู้อำนวยการสำนักบริหารจัดการน้ำ	
บริษัท/งาน/โครงการ	แบบเลขที่ 13015		
แบบเลขที่	ว111015		
	วันที่	12/14	